



Manual do Usuário

Português

No-break APC

montagem em torre
2200/3000 VA

100/120/230 Vca
APC Smart-UPS®

Introdução

Sobre este no-break

O no-break APC é projetado para o caso de queda ou redução de energia, e para evitar que picos de tensão atinjam seus equipamentos eletrônicos. O no-break filtra as pequenas flutuações da rede elétrica e isola seus equipamentos eletrônicos de grandes perturbações, desconectando-se internamente da rede elétrica. O no-break fornece energia continuamente a partir da bateria interna até que a energia da rede elétrica volte a níveis seguros ou até que acabe totalmente a carga da bateria.

Instalação

Retire da embalagem

Leia o Guia de Segurança antes de instalar o no-break. O Manual do Usuário e o Guia de Segurança podem ser acessados no CD com os Manuais do Usuário e no website da APC, www.apc.com.

Inspecione o no-break assim que recebê-lo. Notifique a transportadora e o revendedor em caso de danos.

A embalagem é reciclável; guarde-a para reutilizar posteriormente ou descarte-a de modo adequado.

Verifique o conteúdo da embalagem:

- | | | |
|---|--|---|
| <ul style="list-style-type: none"> • No-break • Conector do EPO • Kit de documentação do no-break, contendo: <ul style="list-style-type: none"> – documentação do produto – informações sobre segurança – informações sobre garantia | <p><i>Modelos de 120/230 V:</i></p> <p>Conteúdo adicional do kit de documentação do no-break.</p> <ul style="list-style-type: none"> • CD com os Manuais do Usuário do Smart-UPS® • CD do PowerChute® • Cabos de comunicação serial e USB | <p><i>Modelos de 230 V:</i></p> <p>Conteúdo adicional do kit de documentação do no-break.</p> <ul style="list-style-type: none"> • cabo de energia de entrada • cabo de energia de entrada alternativo (Reino Unido) • plugue da rede elétrica • cabos jumper IEC |
|---|--|---|

Posicione o no-break no ambiente especificado

O no-break é pesado. Escolha um local que consiga suportar o peso.

O no-break não deve ser colocado em operação em locais onde exista muita poeira ou onde a temperatura ou a umidade ultrapassem os limites especificados.

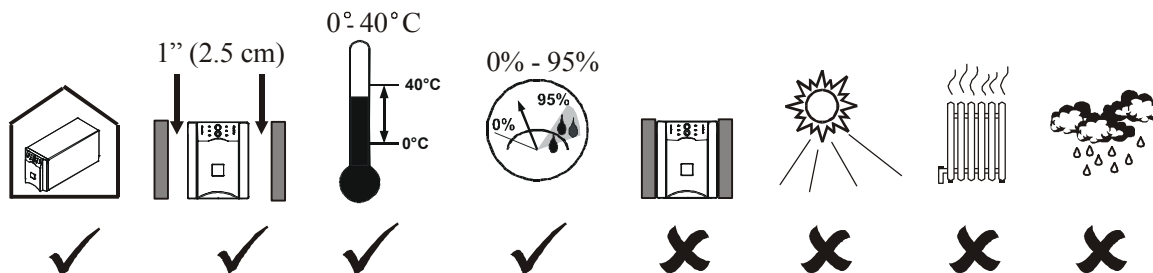

Conecte o módulo de bateria

Insira o conector da bateria na tomada da bateria e empurre duas vezes firmemente. Você ouvirá um clique quando o conector encaixar parcialmente na tomada. Pressione firmemente uma segunda vez. Você ouvirá um segundo clique quando o conector encaixar totalmente na tomada da bateria.

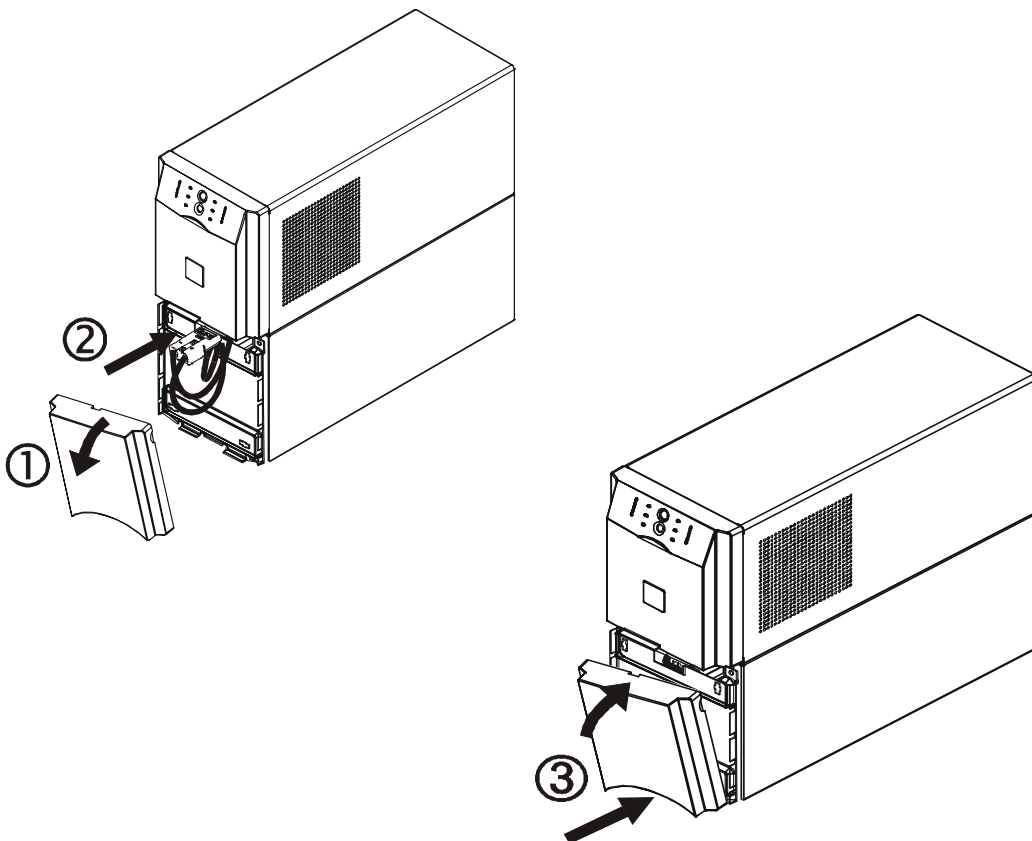

Inicialização

Conecte os equipamentos e a energia ao no-break

1. O no-break possui um parafuso de *TVSS* (supressão de surto de tensão transiente)  localizado no painel traseiro para conectar o cabo terra a dispositivos de supressão de surtos, como protetores de linha de rede e telefone.

Antes de conectar o cabo de aterramento, certifique-se de que o no-break NÃO está conectado à rede elétrica ou à energia da bateria.

2. Conecte os equipamentos ao no-break.
3. Adicione acessórios opcionais ao Smart-Slot.
4. Conecte o no-break apenas a tomadas aterradas de dois pólos e três fios. Evite o uso de extensões elétricas.
 - *Modelos de 230 V:* O cabo de energia da rede elétrica vem junto com o kit de documentação do no-break. Antes de conectar a energia da rede elétrica, conecte o cabo terra (opcional) ao parafuso de TVSS.
5. *Modelos de 120 V:* Verifique o LED de *FALHA NA FIAÇÃO DO LOCAL*  localizado no painel traseiro. Ele ficará aceso se o no-break for conectado a uma tomada da rede elétrica com fiação inadequada (consulte *Solução de problemas*).
6. Ligue todos os equipamentos conectados. Para usar o no-break como uma chave mestra liga/desliga, certifique-se de que todos os equipamentos conectados estejam ligados.

Painéis traseiros

100/120 Vca 2200 VA

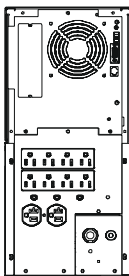

100/120 Vca 3000 VA

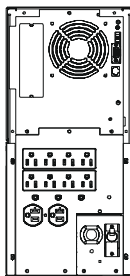

230 Vca 2200/3000 VA

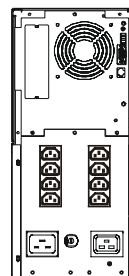

Inicie o no-break

1. Pressione o botão  no painel frontal para iniciar o no-break.
 - A bateria carrega até 90% de sua capacidade durante as quatro primeiras horas de operação normal. *Não* conte com a capacidade de operação total da bateria durante esse período de carga inicial.
 - Visite o website da APC em www.apc.com para obter os períodos de autonomia da bateria.
2. Para otimizar a segurança do sistema de informática, instale o software de monitoração PowerChute Smart-UPS.

Conecte o no-break à rede (se aplicável)

Portas de comunicação

PORTA SERIAL PORTA USB

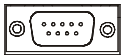

Modelos de 120/230 V: Utilize apenas o cabo fornecido para conectar à porta serial. Um cabo de interface serial padrão é incompatível com o no-break.

Modelos de 100 V: Os usuários podem adquirir software e cabos como acessórios para o no-break. Visite o website da APC em www.apc.com para obter informações sobre acessórios.

As portas serial e USB não podem ser utilizadas ao mesmo tempo.

Desligamento de emergência

O recurso de desligamento de emergência (EPO) pode ser configurado pelo usuário. O EPO fornece desenergização imediata dos equipamentos conectados a partir de um local remoto, sem passar para operação com bateria.

1. Use o conector do EPO fornecido com o no-break.
2. Use um contato normalmente aberto para conectar o terminal +24 ao terminal IN (de entrada).
3. Ligue o conector de quatro pinos ao sistema EPO.

PORTA DO EPO
(localizada no painel traseiro)

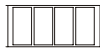

Conector do EPO

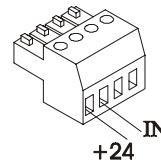

A interface do EPO é um circuito SELV (extra-baixa tensão de segurança). Conecte-a apenas a outros circuitos SELV. A interface do EPO monitora circuitos que não possuem potencial de tensão determinado. Esses circuitos de fechamento podem ser fornecidos por uma chave ou relé adequadamente isolado da rede elétrica. Para evitar danos ao no-break, não conecte a interface do EPO a um circuito que não seja do tipo de fechamento.

Use um dos seguintes tipos de cabo para conectar o no-break à chave do EPO:





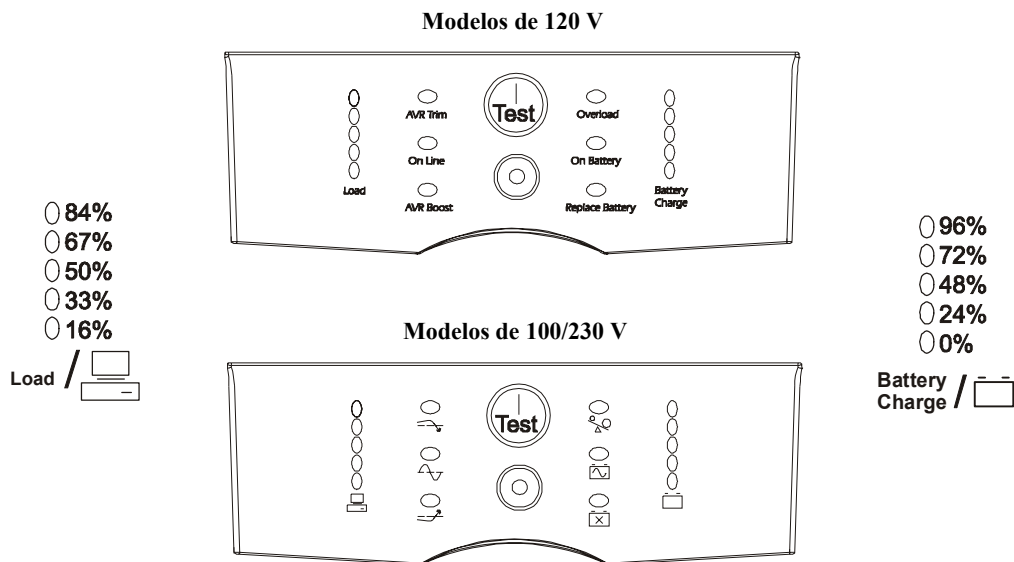

- CL2: Cabo Classe 2 para uso geral.
- CL2P: Cabo Plenum para uso em dutos, sistemas de ventilação e outros espaços usados para o sistema de ar condicionado.
- CL2R: Cabo Riser para subida vertical em um duto entre andares.
- CLEX: Cabo de uso limitado para habitações e eletrocalhas.
- Para instalação no Canadá: Use apenas cabos com certificação CSA do tipo ELC (cabo de controle de extra-baixa tensão).
- Para instalação em outros países: Use cabo de baixa tensão padrão de acordo com as normas locais e nacionais.



Operação





Painéis de exibição



Botões de função e indicadores do painel de exibição

| LED indicador | Nome do indicador | Descrição |
|---|--|---|
|  | On Line [On-line] | O no-break está fornecendo energia da rede elétrica para os equipamentos conectados (consulte <i>Solução de problemas</i>). |
|  | AVR Trim [Regulagem automática de tensão: reduzindo tensão] | O no-break está compensando uma tensão de rede alta. |
|  | AVR Boost [Regulagem automática de tensão: aumentando tensão] | O no-break está compensando uma tensão de rede baixa. |
|  | On Battery [Com bateria] | O no-break está fornecendo energia da bateria para os equipamentos conectados. |
|  | Overload [Sobrecarga] | Os equipamentos conectados estão consumindo mais do que a potência nominal do no-break permite (consulte <i>Solução de problemas</i>). |
|  | Replace Battery/Battery Disconnected [Substitua a bateria/bateria desconectada] | A bateria está desconectada ou precisa ser substituída (consulte <i>Solução de problemas</i>). |





| | | |
|--|---|---|
| <p>100V 230V</p> <p>○ 81 ○ 266</p> <p>○ 91 ○ 248</p> <p>○ 100 ○ 229</p> <p>○ 109 ○ 210</p> <p>○ 119 ○ 191</p> <p>□ □</p> <p>120V</p> <p>○ 133</p> <p>○ 123</p> <p>○ 115</p> <p>○ 105</p> <p>○ 98</p> <p>Battery Charge</p> | <p>Diagnóstico da tensão da rede elétrica</p> | <p>O no-break possui um recurso de diagnóstico que indica a tensão da rede elétrica.</p> <p>O no-break inicia um autoteste como parte desse procedimento. O autoteste não afeta a leitura da tensão.</p> <p>Pressione e mantenha pressionado o botão  para exibir o indicador do gráfico de barras de tensão da rede elétrica. Após alguns segundos, esse indicador de cinco LEDs de <i>carga de bateria</i>  , do lado direito do painel de exibição, exibirá a tensão de entrada da rede elétrica.</p> <p>Consulte a figura à esquerda para obter a leitura da tensão (os valores não são listados no no-break).</p> <p>O indicador no no-break mostra que a tensão está entre o valor exibido na lista e o próximo valor acima dele (consulte <i>Solução de problemas</i>).</p> |
|--|---|---|







| Botão do recurso | Nome do recurso | Função |
|---|--|--|
|  | Liga | Pressione este botão para ligar o no-break. Veja mais funções abaixo. |
|  | Desliga | Pressione este botão para desligar o no-break. |
| | Autoteste | <p>Automático: O no-break executa um autoteste automaticamente quando é ligado e a cada duas semanas (por padrão) a partir de então. Durante o autoteste, o no-break energiza os equipamentos conectados com bateria por um curto intervalo de tempo.</p> <p>Manual: Pressione e mantenha pressionado o botão  por alguns segundos para iniciar o autoteste.</p> |
|  | Partida a frio Modelos de 120/230 V | Quando não existir energia da rede elétrica e o no-break estiver desligado, o recurso de partida a frio fará com que o no-break e os equipamentos conectados passem a funcionar com energia da bateria (consulte <i>Solução de problemas</i>). |

Configuração

Configurações do no-break

As configurações são ajustadas através do software PowerChute ou de placas auxiliares Smart-Slot.

| Função | Padrão de fábrica | Opções selecionáveis pelo usuário | Descrição |
|---|---|--|--|
| Autoteste automático | A cada 14 dias (336 horas) | <ul style="list-style-type: none"> • A cada 7 dias (168 horas) • Apenas na inicialização • Sem autoteste | Define o intervalo para execução do autoteste pelo no-break. |
| Identificação do no-break | UPS_IDEN | Até oito caracteres (alfanuméricos) | Identifica o no-break de modo exclusivo (isto é, nome ou local do servidor) para fins de gerenciamento da rede. |
| Data da última substituição de bateria | Data de fabricação | mm/dd/aa | Redefina esta data quando substituir o módulo de bateria. |
| Capacidade mínima antes de retornar de um desligamento | 0% | <ul style="list-style-type: none"> <li style="width: 50%;">• 0% <li style="width: 50%;">• 50% <li style="width: 50%;">• 15% <li style="width: 50%;">• 60% <li style="width: 50%;">• 30% <li style="width: 50%;">• 75% <li style="width: 50%;">• 45% <li style="width: 50%;">• 90% | Especifique até que porcentagem as baterias serão carregadas antes de energizar os equipamentos conectados após um desligamento causado por bateria baixa. |
| Sensibilidade de tensão O no-break detecta e reage às distorções na tensão da linha, passando para operação com bateria, a fim de proteger os equipamentos conectados. | Sensibilidade alta  |  Acesso, com luz forte: sensibilidade alta  Acesso, com luz fraca: sensibilidade média  Apagado: sensibilidade baixa | Ajuste pressionando a chave <i>VOLTAGE SENSITIVITY [SENSIBILIDADE DE TENSÃO]</i>  (painel traseiro). Use um objeto pontudo (como uma caneta) para fazer isso. Observação: Em situações de baixa qualidade de energia da rede, o no-break poderá passar para operação com bateria com frequência. Se os equipamentos conectados puderem operar normalmente sob tais condições, reduza o ajuste da sensibilidade a fim de conservar a capacidade da bateria e aumentar sua vida útil. |
| Controle de retardos do alarme | Ativar | <ul style="list-style-type: none"> • Ativar • Silenciar • Desativar | Silencia alarmes ativos ou desativa todos os alarmes permanentemente. |
| Retardo no desligamento | 90 segundos | <ul style="list-style-type: none"> <li style="width: 50%;">• 0 s <li style="width: 50%;">• 360 s <li style="width: 50%;">• 90 s <li style="width: 50%;">• 450 s <li style="width: 50%;">• 180 s <li style="width: 50%;">• 540 s <li style="width: 50%;">• 270 s <li style="width: 50%;">• 630 s | Defina o intervalo entre o momento em que o no-break recebe um comando de desligamento e a ocorrência do desligamento. |

| Função | Padrão de fábrica | Opções selecionáveis pelo usuário | Descrição |
|---|--|---|---|
| <p>Aviso por bateria baixa</p> | <p> 2 minutos</p> <p>A interface do software PowerChute proporciona o desligamento automático sem necessidade de monitoração quando a bateria tem aproximadamente 2 minutos de autonomia restantes.</p> | <p> <i>Aceso, com luz forte:</i> nível de aviso por bateria baixa de cerca de 2 minutos</p> <p> <i>Aceso, com luz fraca:</i> nível de aviso por bateria baixa de cerca de 5 minutos</p> <p> <i>Apagado:</i> nível de aviso por bateria baixa de cerca de 8 minutos</p> | <p>Os bipes de aviso por bateria baixa tornam-se contínuos quando restam dois minutos de autonomia.</p> <p>Para alterar a configuração do intervalo padrão, use um objeto pontudo, como uma caneta, para pressionar a chave <i>VOLTAGE SENSITIVITY</i> [SENSIBILIDADE DE TENSÃO]  (painel traseiro), enquanto pressiona o botão  (display frontal).</p> <p>Altere a configuração do intervalo para aviso por bateria baixa para o tempo de que o sistema operacional ou o software do sistema precisa para um desligamento seguro.</p> |
| <p>Retardo sincronizado de ativação</p> | <p>0 segundos</p> | <ul style="list-style-type: none"> • 0 s • 60 s • 120 s • 180 s • 240 s • 300 s • 360 s • 420 s | <p>Especifique quanto tempo o no-break aguardará após o retorno da energia da rede elétrica antes de iniciar (para evitar sobrecarga no circuito do ramal elétrico).</p> |
| <p>Ponto alto de transferência</p> | <p><i>Modelos de 100 V:</i> 108 Vca</p> <p><i>Modelos de 120 V:</i> 127 Vca</p> <p><i>Modelos de 230 V:</i> 253 Vca</p> | <ul style="list-style-type: none"> • 108 Vca • 110 Vca • 127 Vca • 130 Vca • 253 Vca • 257 Vca • 112 Vca • 114 Vca • 133 Vca • 136 Vca • 261 Vca • 265 Vca | <p>Para evitar o uso desnecessário da bateria quando a tensão da rede elétrica estiver sempre alta, defina o ponto alto de transferência no nível mais alto, se os equipamentos conectados puderem suportar essa condição.</p> |
| <p>Ponto baixo de transferência</p> | <p><i>Modelos de 100 V:</i> 92 Vca</p> <p><i>Modelos de 120 V:</i> 106 Vca</p> <p><i>Modelos de 230 V:</i> 208 Vca</p> | <ul style="list-style-type: none"> • 86 Vca • 88 Vca • 97 Vca • 100 Vca • 196 Vca • 200 Vca • 90 Vca • 92 Vca • 103 Vca • 106 Vca • 204 Vca • 208 Vca | <p>Para evitar o uso desnecessário da bateria quando a tensão da rede elétrica estiver sempre baixa, defina o ponto baixo de transferência no nível mais baixo, se os equipamentos conectados puderem suportar essa condição.</p> |
| <p>Tensão de saída Modelos de 230 V</p> | <p>230 Vca</p> | <ul style="list-style-type: none"> • 220 Vca • 240 Vca | <p><i>Somente modelos de 230 V:</i> Ajusta a tensão de saída do no-break.</p> |

Armazenagem, manutenção, transporte e assistência técnica

Armazenagem

Armazene o no-break coberto em um local fresco e seco e com as baterias totalmente carregadas.

De -15°C a 30°C, carregue a bateria do no-break a cada seis meses.

De 30°C a 45°C, carregue a bateria do no-break a cada três meses.

Substituição do módulo de bateria

A substituição do módulo de bateria deste no-break é fácil e pode ser feita com o no-break ligado (hot-swap). A substituição é um procedimento seguro, isento de riscos elétricos. Você poderá deixar o no-break e os equipamentos conectados ligados durante o procedimento de substituição.

Depois que as baterias forem desconectadas, os equipamentos conectados não ficarão protegidos contra quedas de energia.

Consulte o manual do usuário da bateria de substituição adequada para obter instruções de instalação do módulo de bateria. Fale com o revendedor ou entre em contato com a APC pelo website www.apc.com/support para obter informações sobre módulos de bateria para substituição.

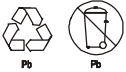

Certifique-se de enviar a(s) bateria(s) usada(s) para um local de reciclagem ou envie-a(s) para a APC, utilizando o material de embalagem da bateria de substituição.



Assistência técnica

Se o no-break precisar de reparos, não o envie para o revendedor. Siga estas etapas:



1. Revise os problemas discutidos em *Solução de problemas* para eliminar os problemas mais comuns.
2. Se o problema persistir, entre em contato com o Serviço de Atendimento ao Cliente da APC através do website da APC: www.apc.com/support.
 - Anote o número do modelo do no-break, o número de série e a data de compra. Se você ligar para o Serviço de Atendimento ao Cliente da APC, um técnico solicitará que descreva o problema e tentará resolvê-lo pelo telefone. Se isso não for possível, o técnico emitirá um número de autorização para retorno de materiais (RMA - Returned Material Authorization).
 - Se o no-break estiver sob garantia, os consertos serão gratuitos.
 - Os procedimentos para assistência técnica ou retorno de produtos podem variar de país para país. Visite o website da APC para obter as instruções específicas para o seu país.
3. Acondicione o no-break na embalagem original. Se ela não estiver disponível, visite www.apc.com/support para obter informações sobre como receber uma nova.
 - Acondicione o no-break corretamente para evitar danos durante o transporte. Nunca use esferas ou pedaços de isopor dentro da embalagem. Os danos ocorridos durante o transporte não são cobertos pela garantia.
 - **Sempre DESCONECTE A BATERIA antes de transportar, de acordo com as normas do Departamento de Transportes (DOT) dos EUA e da IATA.** A bateria pode permanecer no no-break.
4. Marque o número da RMA na parte externa da embalagem.
5. Envie o no-break através de uma transportadora com porte pré-pago e seguro para o endereço fornecido pelo Serviço de Atendimento ao Cliente.

Solução de problemas

Use este quadro para resolver pequenos problemas de operação e instalação do no-break. Visite www.apc.com no caso de problemas complexos com o no-break.

| Problema e/ou causa possível | Solução |
|--|---|
| O no-break não liga | |
| A bateria não está conectada corretamente. | Verifique se o conector da bateria está totalmente encaixado. |
| O botão  não foi pressionado. | Pressione o botão  uma vez para energizar o no-break e os equipamentos conectados. |
| O no-break não está conectado à rede elétrica. | Verifique se o cabo de alimentação que vai do no-break até a tomada de energia está conectado firmemente nas duas extremidades. |
| Tensão muito baixa ou sem tensão na rede elétrica. | Verifique o funcionamento da tomada que alimenta o no-break ligando um abajur nela. Se a luz estiver muito fraca, examine a tensão da rede elétrica. |
| O no-break não desliga | |
| O no-break está com uma falha interna. | Não tente usar o no-break. Retire o no-break da tomada e providencie o seu conserto imediatamente. |
| O no-break emite um bipe de vez em quando | |
| Operação normal do no-break quando está funcionando com bateria. | Nenhuma: O no-break está protegendo os equipamentos conectados. Pressione o botão  para desativar esse alarme. |
| O no-break não está mantendo os equipamentos conectados funcionando durante o tempo esperado | |
| A(s) bateria(s) do no-break está(ão) fraca(s) devido a uma queda de energia elétrica recente ou sua vida útil está terminando. | Carregue a(s) bateria(s). As baterias necessitam de recarga após quedas de energia prolongadas. Elas podem se desgastar mais rapidamente quando colocadas em funcionamento freqüente ou sob temperaturas elevadas. Se a(s) bateria(s) estiver(em) perto do fim de sua vida útil, considere a possibilidade de substituí-la(s), mesmo se o LED <i>replace battery</i> ainda não estiver aceso. |
| Todos os LEDs estão acesos e o no-break emite um bipe constante | |
| O no-break está com uma falha interna. | Não tente usar o no-break. Retire o no-break da tomada e providencie o seu conserto imediatamente. |
| Os LEDs do painel frontal piscam em seqüência | |
| O no-break foi desligado remotamente através de software ou de uma placa auxiliar opcional. | Nenhuma: O no-break será reiniciado automaticamente quando a energia da rede elétrica voltar. |

| Problema e/ou causa possível | Solução |
|--|--|
| Todos os LEDs estão desligados e o no-break está ligado na tomada da parede | |
| O no-break está desligado ou a bateria está descarregada devido a uma queda de energia prolongada. | Nenhuma: O no-break será reiniciado automaticamente quando a energia da rede elétrica for restaurada e a bateria tiver carga suficiente. |
| O LED Overload está aceso e o no-break emite um tom de alarme contínuo | |
| O no-break está sobrecarregado. | <p>Os equipamentos conectados excederam a “carga máxima” especificada, conforme definida na seção Especificações no website da APC, www.apc.com.</p> <p>O alarme permanece soando até que a sobrecarga seja removida. Desconecte do no-break os equipamentos não essenciais para eliminar a condição de sobrecarga.</p> <p>O no-break continuará a fornecer energia enquanto permanecer on-line e o disjuntor não desarmar; o no-break não fornecerá energia das baterias caso haja interrupção na tensão da rede elétrica.</p> |
| O LED Replace Battery/Battery Disconnected está aceso | |
| O LED <i>Replace Battery/Battery Disconnected</i> pisca e um bipe curto é emitido a cada dois segundos para indicar que a bateria está desconectada. | Verifique se os conectores da bateria estão totalmente encaixados. |
| Bateria fraca | Deixe a bateria recarregar durante 24 horas e realize um autoteste. Se o problema persistir após a recarga, substitua a bateria. |
| Falha do autoteste da bateria: O LED <i>Replace Battery/Battery Disconnected</i> se acende e o no-break emite bipes curtos durante um minuto. O no-break repete o alarme a cada cinco horas. | <p>Deixe a bateria recarregar por 24 horas. Realize o procedimento de autoteste para confirmar a condição de substituição de bateria. O alarme irá parar e o LED se apagará se a bateria passar no autoteste.</p> <p>Se a bateria falhar novamente, precisará ser substituída. Os equipamentos conectados não são afetados.</p> |
| O LED de falha na fiação do local no painel traseiro está aceso (apenas para o modelo de 120 V) | |
| O no-break está ligado a uma tomada da rede elétrica com fiação inadequada. | <p>Os tipos de falhas de fiação detectados incluem: falta de aterramento, neutro invertido com fase e sobrecarga do circuito do neutro.</p> <p>Chame um eletricista qualificado para corrigir a instalação elétrica.</p> |

| Problema e/ou causa possível | Solução |
|--|--|
| O disjuntor de entrada do no-break desarma | |
| Os equipamentos conectados excederam a “carga máxima” especificada, conforme definida na seção <i>Especificações</i> no website da APC, www.apc.com . | Desconecte do no-break todos os equipamentos não essenciais. Rearme o disjuntor. |
| Os LEDs AVR Boost ou AVR Trim estão acesos | |
| A tensão da rede elétrica está muito alta ou muito baixa para o sistema. | Peça a um profissional qualificado para verificar se existem problemas elétricos em sua instalação. Se o problema persistir, entre em contato com a distribuidora de energia elétrica para obter mais ajuda. |
| Não há energia da rede elétrica | |
| Não há energia da rede elétrica e o no-break está desligado. | <p>Modelos de 120/230 V: Use o recurso de partida a frio para fornecer energia para os equipamentos conectados a partir da(s) bateria(s) do no-break.</p> <p>Pressione o botão  durante um segundo e solte-o. O no-break emitirá um bipe curto.</p> <p>Pressione e mantenha pressionado o botão  novamente durante cerca de três segundos. A unidade emitirá dois bipes. Solte o botão durante o segundo bipe.</p> |
| O no-break funciona com bateria, embora exista tensão da linha | |
| O disjuntor de entrada do no-break desarma. | Desconecte do no-break todos os equipamentos não essenciais. Rearme o disjuntor. |
| O sistema está com uma tensão de linha muito alta, muito baixa ou distorcida. | Transfira o no-break para outra tomada em um circuito diferente: Geradores mais baratos movidos a combustível podem causar distorções na tensão. Teste a tensão de entrada com o display de tensão da rede elétrica (consulte <i>Operação</i>). Se for aceitável para os equipamentos conectados, reduza a sensibilidade do no-break. |
| Os LEDs de carregamento de bateria e de consumo de energia pelas cargas piscam simultaneamente | |
| O no-break desligou. A temperatura interna do no-break excedeu o limite permitido para operação segura. | <p>Verifique se a temperatura ambiente está dentro dos limites de operação especificados.</p> <p>Verifique se o no-break está instalado corretamente, permitindo uma ventilação adequada.</p> <p>Esperre que o no-break esfrie. Reinicie o no-break. Se o problema persistir, entre em contato com a APC em www.apc.com.</p> |

| Problema e/ou causa possível | Solução |
|---|--|
| Diagnóstico da tensão da rede elétrica | |
| Todos os cinco LEDs estão acesos. | A tensão da linha encontra-se extremamente alta e deve ser examinada por um eletricista. |
| O LED não está aceso. | A tensão da linha encontra-se extremamente alta e deve ser examinada por um eletricista. |
| LED On Line | |
| O LED não está aceso. | O no-break está funcionando com bateria ou precisa ser ligado. |
| O LED está piscando. | O no-break está executando um autoteste interno. |

Informações para contato

Entre em contato com a APC

EUA: visite www.apc.com/support.

Outros países: visite www.apc.com/support. Escolha o país no campo de seleção de países e selecione a guia *Suporte* na parte superior da página da Web.

Informações sobre normas e garantia

Aprovações de agências reguladoras e avisos sobre radiofrequência

Declaração de conformidade com a FCC

Este equipamento foi testado e considerado dentro dos limites para dispositivos digitais de Classe A, em conformidade com a parte 15 das regras da FCC. Esses limites foram elaborados para oferecer proteção razoável contra interferências prejudiciais quando o equipamento é operado em ambiente comercial. Este equipamento gera, utiliza e pode irradiar energia de radiofrequência. Se não for instalado e utilizado de acordo com o manual de instruções, poderá causar interferência prejudicial às radiocomunicações. A operação deste equipamento em uma área residencial pode causar interferência prejudicial. Nesse caso, o usuário deve tomar todas as medidas necessárias à correção dessa interferência, arcando com os custos.

Modelos de 120 V



BSMI



警告使用者:
這是甲類的資訊產品，在居住的環境中使用時，可能會造成射頻干擾，在這種情況下，使用者會被要求採取某些適當的對策。

Modelos de 100 V



この装置は、情報処理装置等電波障害自主規制協議会（VCCI）の基準に基づくクラス A 情報技術装置です。この装置を家庭環境で使用すると電波妨害を引き起こすことがあります。この場合には使用者が適切な対策を講ずるよう要求されることがあります。

Modelos de 230 V



EC Declaration of Conformity

Date of product declaration **2004**

We, the undersigned, declare under our sole responsibility that the equipment specified below conforms to the following standards and directives:

Standards to Which Conformity Declared:

EN62040-1-1; EN55022; EN55024;
EN61000-3-2, 3-3, 4-2, 4-4, 4-5, 4-6, 4-8, 4-11;
EN60950; IEC60950-1

Application of Council Directives:

73/23/EEC; 93/68/EEC

Type of Equipment:

PowerSupply

Model Numbers:

SUA2200I; SUA3000I

Importer's Name and Address:

American Power Conversion
Ballybritt Business Park
Galway, Ireland

Place:

Galway, Ireland

Ray S. Ballard Managing Director, Europe



5 Jan 04

Place:

N. Billerica, MA
USA

Richard J. Everett Sr. Regulatory Compliance Engineer



5 Jan 04

Manufacturer's Name and Address:

American Power Conversion (A.P.C.)
Ballybritt Business Park.
Galway, Ireland

American Power Conversion
132 Fairgrounds Rd.
West Kingston, RI 02892 USA

APC (Suzhou) UPS Co.,Ltd
339 Suhong Zhong Lu
Suzhou Industrial Park
Suzhou Jiangau 2215021
P. R. China

APC India Pvt, Ltd.
187/3, 188/3, Jigani Industrial Area
Bangaldore, 562106
Kanataka
India

American Power Conversion
Lot 3, Block 14, Phase 3
PEZA, Rosario, Cavite
Philippines

American Power Conversion
2nd Street
PEZA, Cavite Economic Zone
Rosario, Cavite
Philippines

American Power Conversion
Lot 10, Block 16, Phase 4
PEZA, Rosario, Cavite
Philippines

APC Brasil LTDA.
Al.Xingu, 850
Barueri
Alphaville/Sao Paulo
06455-030
Brazil

Garantia limitada

A American Power Conversion (APC) garante que seus produtos são isentos de defeitos de materiais e de mão-de-obra por um período de dois anos a partir da data de compra. Nossos deveres segundo esta garantia limitam-se a reparar ou substituir, a nosso critério exclusivo, quaisquer produtos com defeito. Para obter assistência técnica em garantia, você precisará obter um número de RMA (autorização para retorno de materiais) junto ao Serviço de Atendimento ao Cliente. Os produtos devem ser devolvidos com o frete pré-pago e devem ser acompanhados de uma breve descrição do problema encontrado, além de um comprovante da data e do local da compra. Esta garantia não se aplica a equipamento que tenha sofrido danos por acidente, negligência ou uso incorreto, ou que tenha sido alterado de alguma forma. Esta garantia aplica-se apenas ao comprador original, que deve ter registrado adequadamente o produto dentro de 10 dias a partir da data da compra.

EXCETO PELO DISPOSTO NO PRESENTE INSTRUMENTO, A AMERICAN POWER CONVERSION NÃO OFERECE GARANTIAS, EXPRESSAS OU IMPLÍCITAS, INCLUINDO-SE GARANTIAS DE COMERCIALIZAÇÃO E ADEQUAÇÃO PARA UM PROPÓSITO ESPECÍFICO. Alguns estados não permitem a limitação ou a exclusão de garantias implícitas; portanto, as limitações ou exclusões mencionadas acima podem não se aplicar ao comprador.

EXCETO PELO DISPOSTO ACIMA, EM NENHUMA CIRCUNSTÂNCIA A APC SERÁ RESPONSABILIZADA POR DANOS DIRETOS, INDIRETOS, ESPECIAIS, INCIDENTAIS OU CONSEQÜENTES, DECORRENTES DO USO DESTA PRODUTO, MESMO SE ALERTADA SOBRE A POSSIBILIDADE DE TAL DANO. Especificamente, a APC não se responsabiliza por quaisquer custos, tais como perdas de vendas ou lucros cessantes, perda de uso de equipamento, perda de programas de software, perda de dados, custos de reposição, reclamações de terceiros ou qualquer outra coisa.

Copyright © 2004 de todo o conteúdo da American Power Conversion Corporation. Todos os direitos reservados. É proibida a reprodução total ou parcial sem permissão.

APC, Smart-UPS e PowerChute são marcas registradas da American Power Conversion Corporation. Todas as outras marcas comerciais são propriedade de seus respectivos donos.